

www.BIRA.pl

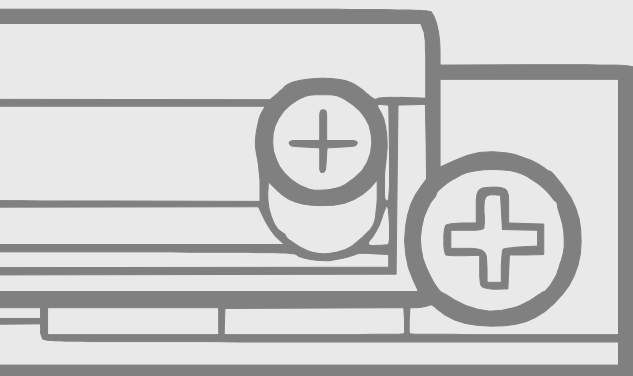

BLACHY
ZACZEPOWE

BIRA

POLSKI PRODUCENT
ELEKTROZACZEPÓW



DOŚWIADCZENIE

WIEDZA

TRADYCJA

ROZWÓJ I INNOWACJA

PROFESJONALIZM

JAKOŚĆ I PRECYZJA

Doświadczenie i tradycja

Historia firmy BIRA zaczyna się w latach 80-tych, kiedy Tadeusz Bira założył firmę BIRATRONIK i rozpoczął produkcję systemów domofonowych. Kilka lat później opracował i opatentował na rynku polskim pierwszy elektrozaczep, który w swojej ulepszonej odsłonie do dnia dzisiejszego jest w sprzedaży.

W 2006 roku firmę przejął syn Tadeusza - Tomasz Bira, aby rozwinąć ofertę elektrozaczepów i zaoferować pełną gamę produktową do różnych zastosowań.

W 2018 roku firma zmieniła formę prawną i kontynuuje swoją misję projektowania i wytwarzania elektrozaczepów do systemów kontroli dostępu, systemów czasu pracy i systemów ppoż.

BIRA[®]

hartte[®]



Certyfikacja i kontrola jakości na każdym etapie

Dokładamy wszelkich starań, aby nasze produkty były najwyższej jakości, a także żeby spełniały wymagania klientów i obowiązujące normy prawne.

Prowadzimy testy wewnętrzne oraz kontrolę na każdym etapie produkcji elektrozaczepów.

W przypadku elektrozaczepów do drzwi przeciwpożarowych badania prowadzimy w akredytowanych laboratoriach a nadzór nad produkcją pełni notyfikowana jednostka zgodnie z wymaganiami zharmonizowanej normy PN-EN 14846:2010.

Profesjonalne doradztwo

Wieloletnie doświadczenie i kompetencje zdobyte w projektowaniu i produkcji elektrozaczepów pozwalają nam pomóc Klientowi w doborze najlepszych rozwiązań. Doradzając uwzględniamy oczekiwania Klienta, wymagania po stronie systemu kontroli dostępu jak i stolarki drzwiowej. Dzięki temu nasi Klienci uzyskują zawsze sprawne i niezawodne rozwiązania najwyższej jakości.

RODZAJE BLACH ZACZEPOWYCH

Indeks	Rodzaj blachy zaczepowej				Materiał		Cechy charakterystyczne						Wymiary [mm]	Kompatybilne serie elektrozaczepów
	plaska otwarta	kątowa	plaska zamknięta	typu „U”	stal ocynkowana	stal nierdzewna	ostre rogi	zaokrąglone rogi	lewa	prawa	2 otwory montażowe	4 otwory montażowe		
OK-P1	●				●		●		●	●	●		85 x 24 x 3	ES1, XS, XSHD (bez modeli z monitoringiem)
OK-P2	●				●		●		●	●	●		130 x 25 x 3	ES1, S, XS, SHD, XSHD
OK-P3	●					●	●		●	●	●		130 x 25 x 3	ES1, S, XS, SHD, XSHD
OK-P4	●				●		●		●	●		●	250 x 25 x 3	ES1, S, XS, SHD, XSHD
OK-P5	●				●		●		●	●	●		250 x 25 x 3	ES1, S, XS, SHD, XSHD
OK-P6	●				●		●		●	●	●		250 x 25 x 3	EL1, GL, ELP, ES1, S, XS, SHD, XSHD
OK-P7	●					●	●		●	●		●	250 x 25 x 3	ES1, S, XS, SHD, XSHD
OK-K1		●			●		●		●	●		●	150 x 25/32 x 2	ES1, S, XS, SHD, XSHD
OK-K2		●			●		●		●			●	250 x 25/32 x 2	ES1, S, XS, SHD, XSHD
OK-K3		●			●		●		●			●	250 x 25/32 x 2	EL1, GL, ELP, ES1, S, XS, SHD, XSHD
OK-K4		●			●		●			●		●	250 x 25/32 x 2	ES1, S, XS, SHD, XSHD
OK-K5		●			●		●			●		●	250 x 25/32 x 2	EL1, GL, ELP, ES1, S, XS, SHD, XSHD
OK-K6		●			●			●	●			●	250 x 25/32 x 2	ES1, S, XS, SHD, XSHD
OK-K7		●			●			●	●			●	250 x 25/32 x 2	EL1, GL, ELP, ES1, S, XS, SHD, XSHD
OK-K8		●			●			●		●		●	250 x 25/32 x 2	ES1, S, XS, SHD, XSHD
OK-K9		●			●			●		●		●	250 x 25/32 x 2	EL1, GL, ELP, ES1, S, XS, SHD, XSHD
OK-C1			●			●	●		●	●	●		120 x 24 x 3	XS-C, XSHD-C, SHD-C
OK-C2			●			●		●	●	●	●		120 x 24 x 3	XS-C, XSHD-C, SHD-C
OK-C3			●			●	●		●	●	●		200 x 24 x 3	XS-C, XSHD-C, SHD-C
OK-C4			●			●		●	●	●	●		250 x 24 x 3	XS-C, XSHD-C, SHD-C
OK-U1				●		●	●		●		●		200 x 24 x 1,5	XS, XS-CF, XSHD
OK-U2				●		●	●			●	●		200 x 24 x 1,5	XS, XS-CF, XSHD

BLACHY ZACZEPOWE PŁASKIE OTWARTE płaskownicy krótkie

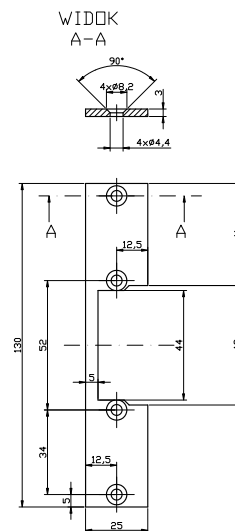
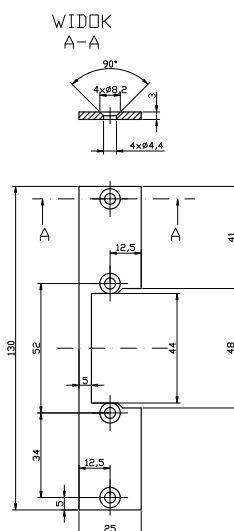
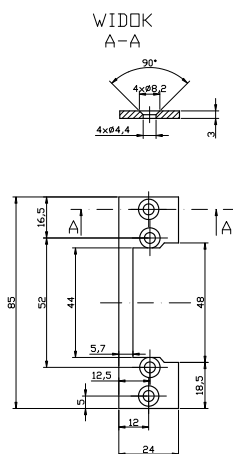

Indeks: OK-P1

zastępuje: OKU-001, OKU-002

Materiał:

- stal ocynkowana

Zastosowanie:

- do drzwi metalowych
- do drzwi lewych i prawych

Współpracuje z elektrozaczepami:

- ES1 (bez monitoringu)
- XS (bez monitoringu)
- XSHD (bez monitoringu)

Wymiary:

- 85 x 24 x 3 mm

Indeks: OK-P2

zastępuje: OK-S1SG, OK-XS1SG,
OKU-031

Materiał:

- stal ocynkowana

Zastosowanie:

- do drzwi metalowych
- do drzwi lewych i prawych

Współpracuje z elektrozaczepami:

- ES1
- S
- XS
- SHD
- XSHD

Wymiary:

- 130 x 25 x 3 mm

Indeks: OK-P3

zastępuje: OK-S1SX, OK-XS1SX

Materiał:

- stal nierdzewna

Zastosowanie:

- do drzwi metalowych
- do drzwi lewych i prawych

Współpracuje z elektrozaczepami:

- ES1
- S
- XS
- SHD
- XSHD

Wymiary:

- 130 x 25 x 3 mm

BLACHY ZACZEPOWE PŁASKIE OTWARTE płaskowniki długie

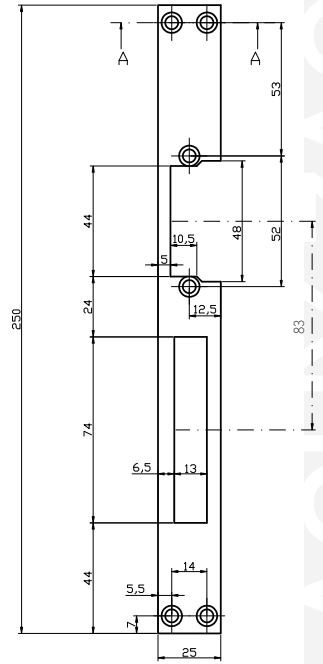
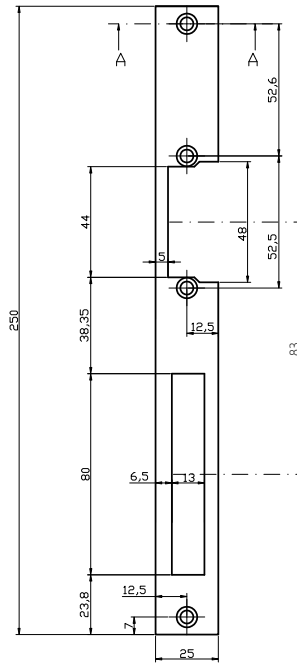
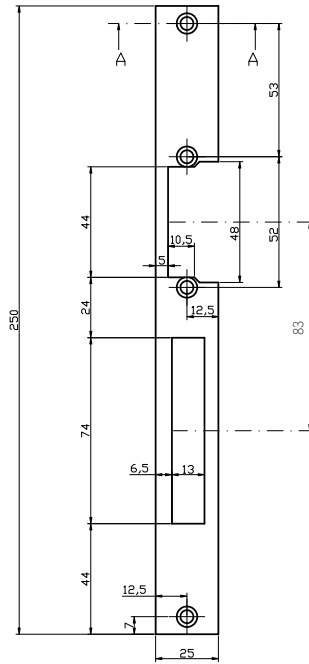
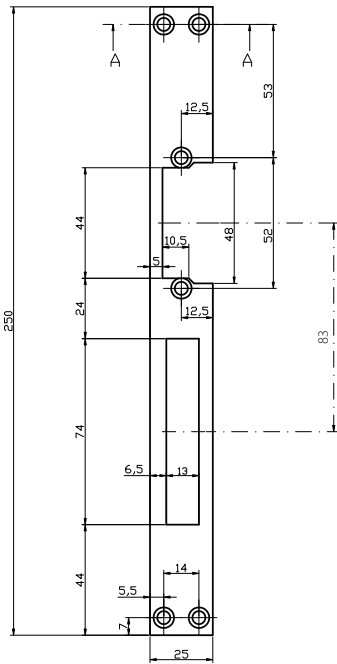
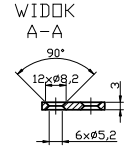
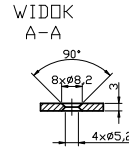
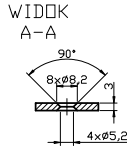
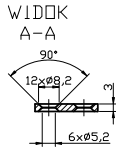

83 - wymiar między środkiem języka zamka a środkiem otworu podklamkowego

83 - wymiar między środkiem języka zamka a środkiem otworu podklamkowego

83 - wymiar między środkiem języka zamka a środkiem otworu podklamkowego

83 - wymiar między środkiem języka zamka a środkiem otworu podklamkowego

Indeks: OK-P4

zastępuje: OKU-010, OKU-011, OKU-012, OKU-013, OKU-016, OKU-017, OK-S2SG

Materiał:

- stal ocynkowana

Zastosowanie:

- do drzwi metalowych
- do drzwi lewych i prawych

Współpracuje z:

- ES1
- S
- XS
- SHD
- XSHD

Wymiary:

- 250 x 25 x 3 mm

Indeks: OK-P5

zastępuje: OK-S3SG, OK-XS3SG

Materiał:

- stal ocynkowana

Zastosowanie:

- do drzwi metalowych
- do drzwi lewych i prawych

Współpracuje z:

- ES1
- S
- XS
- SHD
- XSHD

Wymiary:

- 250 x 25 x 3 mm

Indeks: OK-P6

zastępuje: OKU-014, OKU-015, OKU-032

Materiał:

- stal ocynkowana

Zastosowanie:

- do drzwi metalowych
- do drzwi lewych i prawych

Współpracuje z:

- EL1
- GL
- ELP
- ES1
- S
- XS
- SHD
- XSHD

Wymiary:

- 250 x 25 x 3 mm

Indeks: OK-P7

zastępuje: OK-S2SX, OK-S3SX, OK-XS3SX

Materiał:

- stal nierdzewna

Zastosowanie:

- do drzwi metalowych
- do drzwi lewych i prawych

Współpracuje z:

- ES1
- S
- XS
- SHD
- XSHD

Wymiary:

- 250 x 25 x 3 mm

BLACHY ZACZEPOWE KĄTOWE

kątowniki krótkie

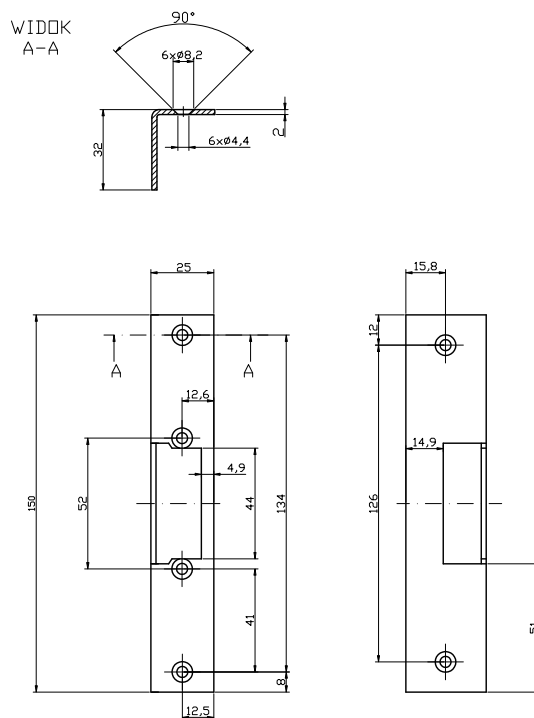

Indeks: OK-K1

zastępuje: OK-U7RG, OK-U7RX,
OK-U7SG, OK-U7SX, OKU-020,
OKU-R020

Materiał:

- stal ocynkowana

Zastosowanie:

- do drzwi metalowych
- do drzwi lewych i prawych

Współpracuje z elektrozaczepami:

- ES1
- S
- XS
- SHD
- XSHD

Wymiary:

- 150 x 25/32 x 3 mm

BLACHY ZACZEPOWE KĄTOWE

kątowniki długie

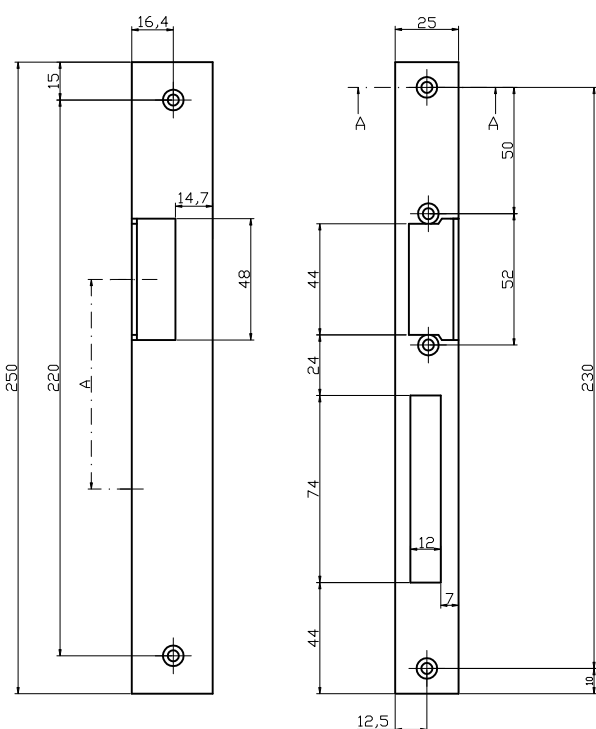
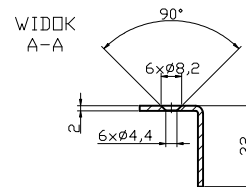
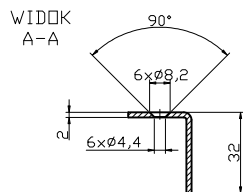

A=83 - wymiar między środkiem języka zamka a środkiem otworu podklamkowego

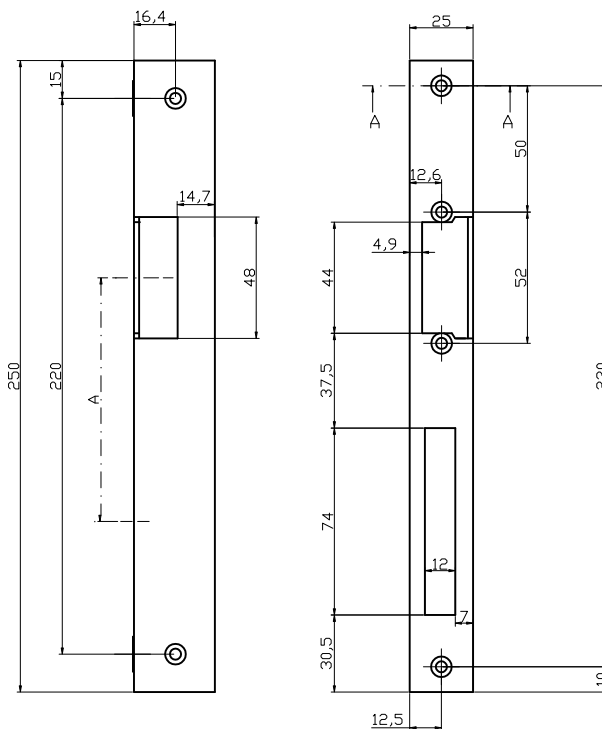

A=96,5 - wymiar między środkiem języka zamka a środkiem otworu podklamkowego

Indeks: OK-K2

zastępuje: OK-U9SG, OK-U9SX

Materiał:

- stal ocynkowana

Zastosowanie:

- do drzwi metalowych
- do drzwi lewych

Współpracuje z elektrozaczepami:

- ES1
- S
- XS
- SHD
- XSHD

Wymiary:

- 250 x 25/32 x 2 mm

Indeks: OK-K3

zastępuje: OKU-022

Materiał:

- stal ocynkowana

Zastosowanie:

- do drzwi metalowych
- do drzwi lewych

Współpracuje z elektrozaczepami:

- EL1
- GL
- ELP
- ES1
- S
- XS
- SHD
- XSHD

Wymiary:

- 250 x 25/32 x 2 mm

BLACHY ZACZEPOWE KĄTOWE

kątowniki długie

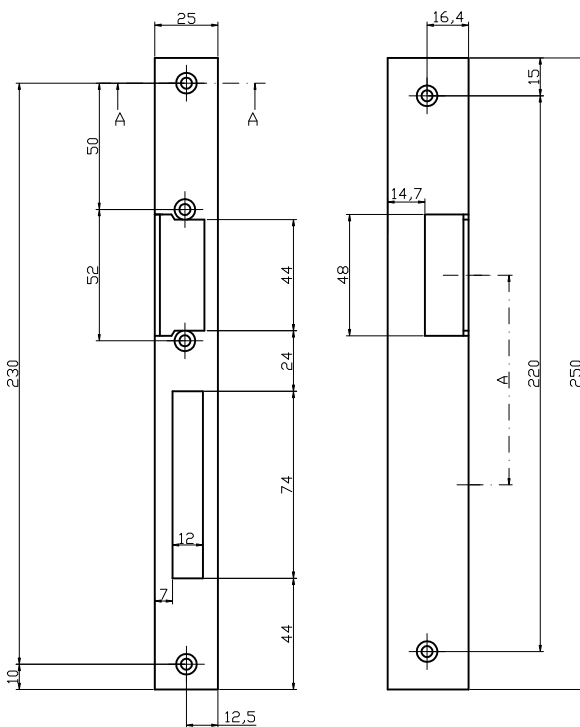
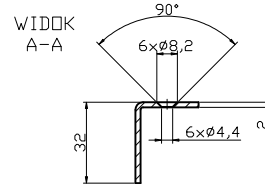
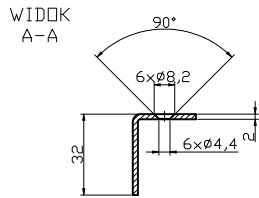

A=83 - wymiar między środkiem języka zamka a środkiem otworu podkławkowego

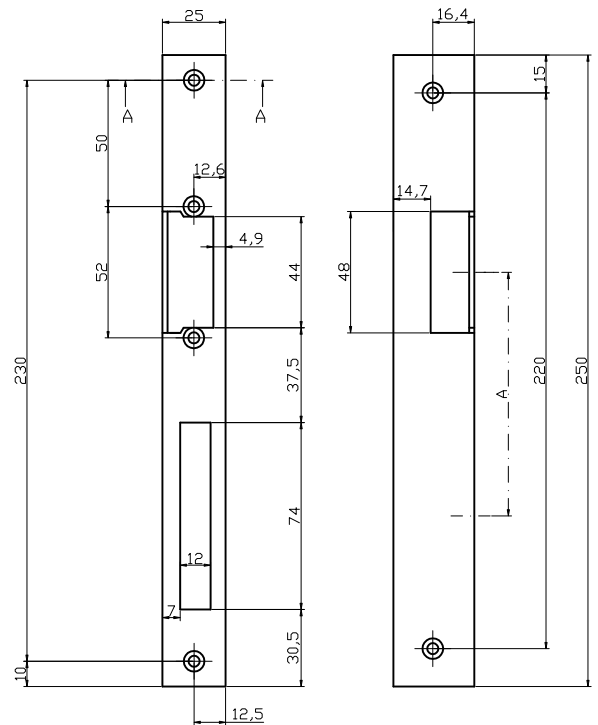

A=96,5 - wymiar między środkiem języka zamka a środkiem otworu podkławkowego

Indeks: OK-K4

zastępuje: OK-U8SG, OK-U8SX

Materiał:

- stal ocynkowana

Zastosowanie:

- do drzwi metalowych
- do drzwi prawych

Współpracuje z elektrozaczepami:

- ES1
- S
- XS
- SHD
- XSHD

Wymiary:

- 250 x 25/32 x 2 mm

Indeks: OK-K5

zastępuje: OKU-023

Materiał:

- stal ocynkowana

Zastosowanie:

- do drzwi metalowych
- do drzwi prawych

Współpracuje z elektrozaczepami:

- EL1
- GL
- ELP
- ES1
- S
- XS
- SHD
- XSHD

Wymiary:

- 250 x 25/32 x 2 mm

BLACHY ZACZEPOWE KĄTOWE

kątowniki długie

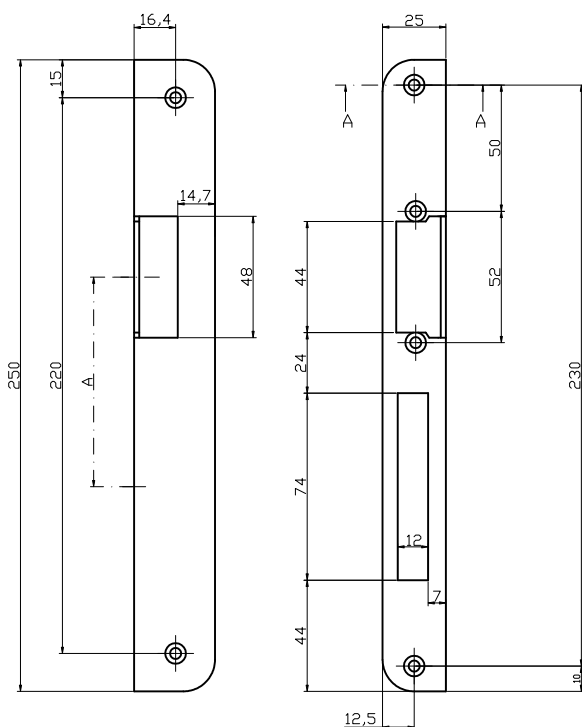
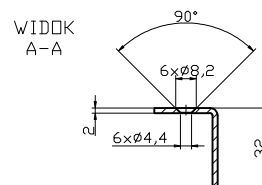
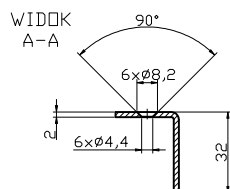

A=83 - wymiar między środkiem języka zamka a środkiem otworu podklamkowego

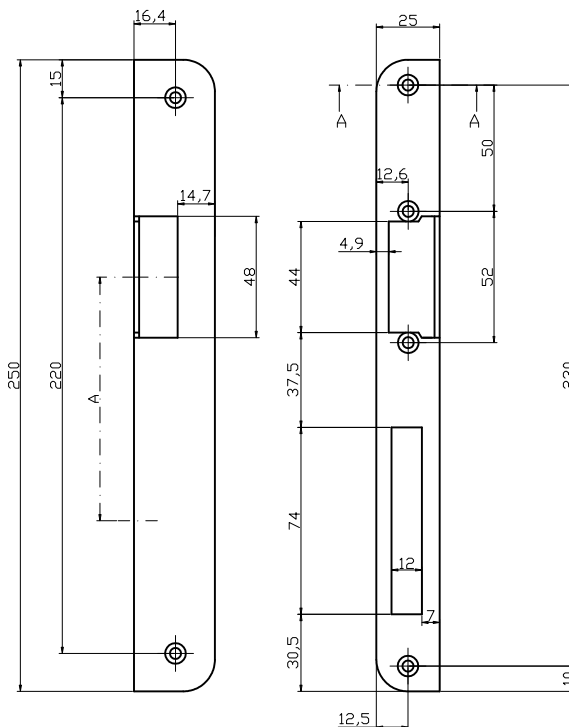

A=96,5 - wymiar między środkiem języka zamka a środkiem otworu podklamkowego

Indeks: OK-K6

zastępuje: OK-U9RG, OK-U9RX

Materiał:

- stal ocynkowana

Zastosowanie:

- do drzwi drewnianych
- do drzwi lewych

Współpracuje z elektrozaczepami:

- ES1
- S
- XS
- SHD
- XSHD

Wymiary:

- 250 x 25/32 x 2 mm

Indeks: OK-K7

zastępuje: OKU-R022

Materiał:

- stal ocynkowana

Zastosowanie:

- do drzwi drewnianych
- do drzwi lewych

Współpracuje z elektrozaczepami:

- EL1
- GL
- ELP
- ES1
- S
- XS
- SHD
- XSHD

Wymiary:

- 250 x 25/32 x 2 mm

BLACHY ZACZEPOWE KĄTOWE

kątowniki długie

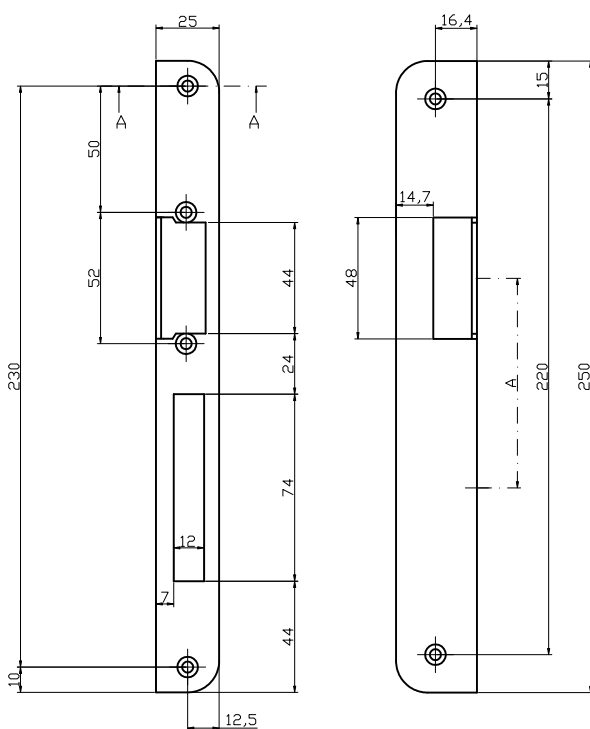
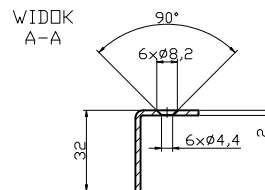
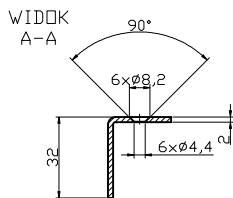

A=83 - wymiar między środkiem języka zamka a środkiem otworu podklamkowego

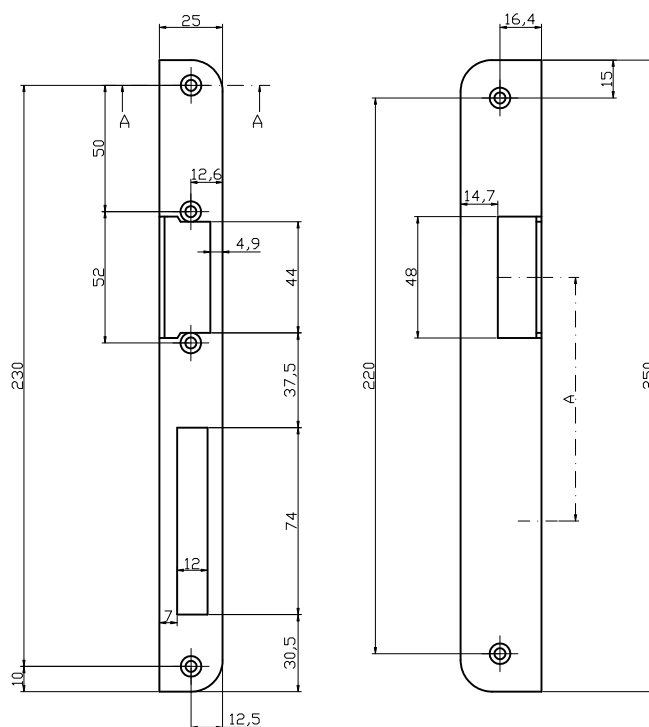

A=96,5 - wymiar między środkiem języka zamka a środkiem otworu podklamkowego

Indeks: OK-K8

zastępuje: OK-U8RG, OK-U8RX

Materiał:

- stal ocynkowana

Zastosowanie:

- do drzwi drewnianych
- do drzwi prawych

Współpracuje z elektrozaczepami:

- ES1
- S
- XS
- SHD
- XSHD

Wymiary:

- 250 x 25/32 x 2 mm

Indeks: OK-K9

zastępuje: OKU-R023

Materiał:

- stal ocynkowana

Zastosowanie:

- do drzwi drewnianych
- do drzwi prawych

Współpracuje z elektrozaczepami:

- EL1
- GL
- ELP
- ES1
- S
- XS
- SHD
- XSHD

Wymiary:

- 250 x 25/32 x 2 mm

BLACHY ZACZEPOWE PŁASKIE ZAMKNIĘTE płaskowniki krótkie

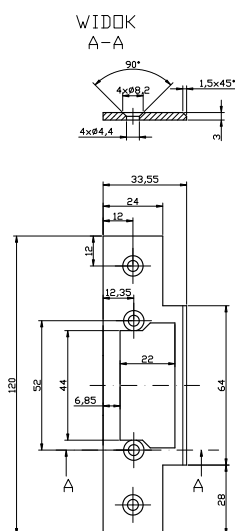

Indeks: OK-C1

zastępuje: OK-S4SX, OK-XS4SX

Materiał:

- stal nierdzewna

Zastosowanie:

- do drzwi metalowych
- do drzwi lewych i prawych

Współpracuje z elektrozaczepami:

- XS-C
- XSHD-C
- SHD-C

Wymiary:

- 120 x 24 x 3 mm

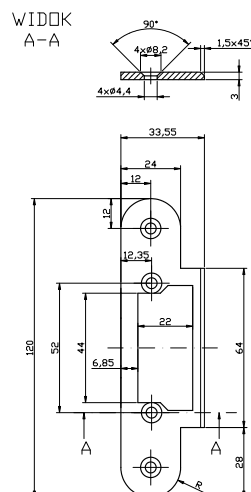

Indeks: OK-C2

zastępuje: OK-S4RX, OK-XS4RX

Materiał:

- stal nierdzewna

Zastosowanie:

- do drzwi drewnianych
- do drzwi lewych i prawych

Współpracuje z elektrozaczepami:

- XS-C
- XSHD-C
- SHD-C

Wymiary:

- 120 x 24 x 3 mm

BLACHY ZACZEPOWE PŁASKIE ZAMKNIĘTE płaskownicy długie

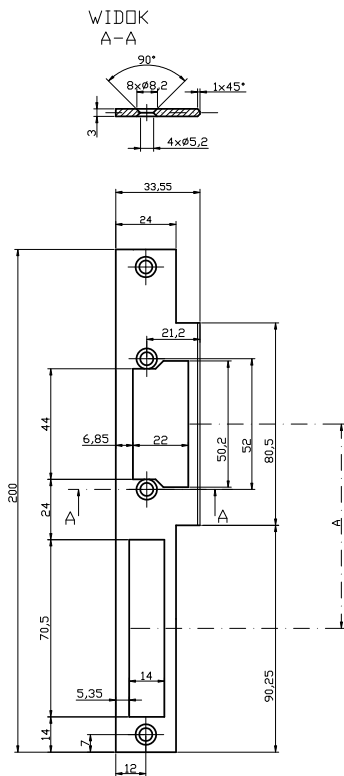

A=81,25 - wymiar między środkiem języka zamka a środkiem otworu podklamkowego

Indeks: OK-C3

zastępuje: OK-S5SX, OK-S6SX, OK-XS5SX, OK-XS6SX

Materiał:

- stal nierdzewna

Zastosowanie:

- do drzwi metalowych
- do drzwi lewych i prawych

Współpracuje z elektrozaczepami:

- XS-C
- XSHD-C
- SHD-C

Wymiary:

- 200 x 24 x 3 mm

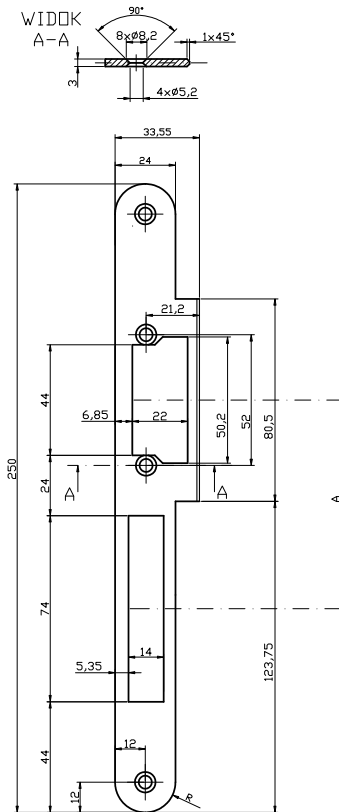

A=81,25 - wymiar między środkiem języka zamka a środkiem otworu podklamkowego

Indeks: OK-C4

zastępuje: OK-S5RX, OK-S6RX, OK-XS5RX, OK-XS6RX

Materiał:

- stal nierdzewna

Zastosowanie:

- do drzwi drewnianych
- do drzwi lewych i prawych

Współpracuje z elektrozaczepami:

- XS-C
- XSHD-C
- SHD-C

Wymiary:

- 250 x 24 x 3 mm

BLACHY ZACZEPOWE TYPU „U”

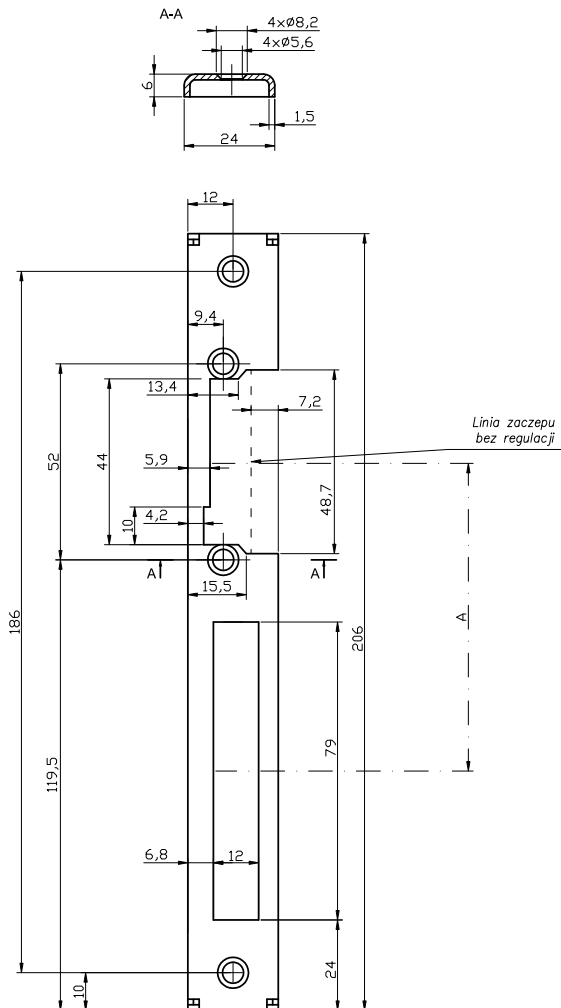

A=81,6 - wymiar między środkiem języka zamka a środkiem otworu podklankowego

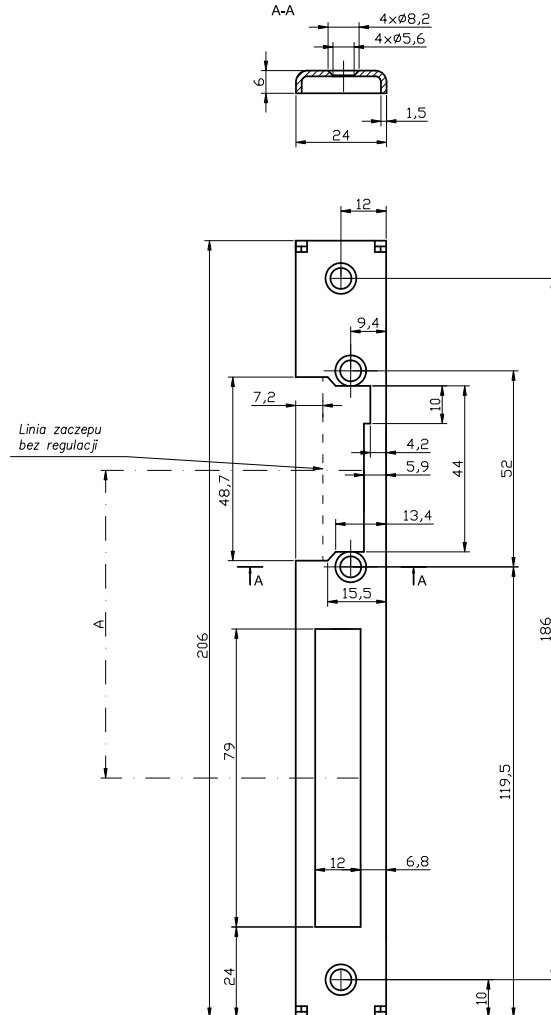

A=81,6 - wymiar między środkiem języka zamka a środkiem otworu podklankowego

Indeks: OK-U1

Materiał:

- stal nierdzewna

Zastosowanie:

- do drzwi metalowych
- do drzwi lewych

Współpracuje z elektrozaczepami:

- XS
- XS-CF
- XSHD

Wymiary:

- 200 x 24 x 1,5 mm

Indeks: OK-U2

Materiał:

- stal nierdzewna

Zastosowanie:

- do drzwi metalowych
- do drzwi prawych

Współpracuje z elektrozaczepami:

- XS
- XS-CF
- XSHD

Wymiary:

- 200 x 24 x 1,5 mm

POZOSTAŁE PRODUKTY:

ELEKTROZACZEPY STANDARDOWE

ELEKTROZACZEPY PPOŻ

ELEKTROZAMKI

ELEKTRORYGLE I ELEKTROZWORY

AKCESORIA



DORADZTWO TECHNICZNE

ZAPRASZAMY DO KONTAKTU



BIRA®

SIEDZIBA

Falencka 1B
05-090 Janki k/Warszawy
woj. mazowieckie, Polska
NIP 534 254 47 57

ZAKŁAD PRODUKCYJNY

Falencka 1B
05-090 Janki k/Warszawy
woj. mazowieckie, Polska

BIURO SPRZEDAŻY

Falencka 1B
05-090 Janki k/Warszawy
woj. mazowieckie, Polska
tel. +48 22 723 90 17
e-mail: bira@bira.pl;
www.bira.pl

DZIAŁ EKSPORTU

e-mail: export@bira.pl

